



SCHRACK COMUTATOR CU CAME ROTATIV CU FIXARE PE PANOU 20A IP66 3 POLI

Comutator cu came

Curent nominal: 20A;

Lungime	96,00mm
Latime neta	67,00mm
Inal?ime	67,00mm
Masa neta	0,17kg.
disipare	1,09W
Temperatura minima a mediului ambiant	-40°C
Temperatura maxima a mediului ambiant	60°C
Versiune	intreruptor de emergenta
Curent nominal	20A
Putere comutat?	7.5kW
Poli	3
Montaj	Fixare în 4 puncte

Gradul de protectie asigurat este de IP66 pentru partea frontala, respectiv IP4-40 pentru partea de legaturi spate. Daca se monteaza in cutie etansa, atunci intreruptorul poate fi montat si la exterior.

Fixarea pe panou se face in 4 puncte:

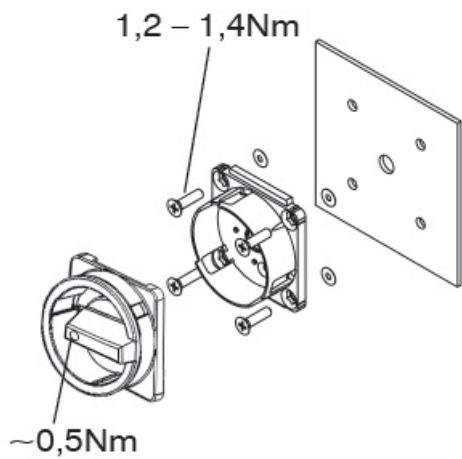

Pret: 99,19 LEI (TVA inclus)

Detalii online: <https://www.materialelectrice.ro/comutator-cu-came-rotativ-cu-fixare-pe-panou-20a-ip66-3-poli>