



### **SOCOMEK TRANSFORMATOR CURENT TCB17-20 80/5A CLASS 1, 1VA**

Transformatoarele de curent SOCOMEC furnizează în secundar un curent standard proporțional cu curentul din primar și adaptat la sarcina dispozitivului asociat. Sunt echipate standard cu capace detașabile pentru terminale și cu terminale duble, permițând scurtcircuitarea secundarului fără niciun risc.

Sunt fixate cu ajutorul a două suporturi de metal care se înșurubează sau, în anumite cazuri, cu un dispozitiv de fixare a unei șine DIN. Conexiunile se fac cu ajutorul șuruburilor sau al terminalelor fixate.

#### **Dimensiuni:**

| Bar or cable-through CT | TCB 17-20      |
|-------------------------|----------------|
| Bar (mm)                | 20 x 5 (x 1)   |
| Ø cable (mm)            | 17.5           |
| H x W x D (mm)          | 65 x 49.5 x 50 |
| DIN-rail mounting       | yes            |

## TCB 17-20

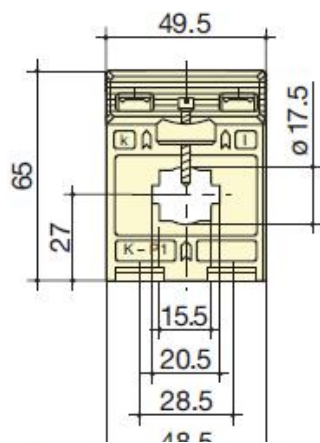

| Caract | TCB 17-20 |                          |         |           |
|--------|-----------|--------------------------|---------|-----------|
|        | Primary   | Secondary <sup>(1)</sup> | Class 1 | Reference |
| 50 A   | 5 A       | 5 A                      |         |           |
| 60 A   | 5 A       | 5 A                      | 1 VA    | 192T 2106 |
| 75 A   | 5 A       | 5 A                      | 1 VA    | 192T 2107 |
| 80 A   | 5 A       | 5 A                      | 1.25 VA | 192T 2108 |
| 100 A  | 5 A       | 5 A                      | 1.5 VA  | 192T 2110 |
| 125 A  | 5 A       | 5 A                      | 1.5 VA  | 192T 2112 |
| 150 A  | 5 A       | 5 A                      | 2.5 VA  | 192T 2115 |
| 160 A  | 5 A       | 5 A                      | 2.5 VA  | 192T 2116 |
| 200 A  | 5 A       | 5 A                      | 2.5 VA  | 192T 2120 |
| 250 A  | 5 A       | 5 A                      | 5 VA    | 192T 2125 |
| 300 A  | 5 A       | 5 A                      | 5 VA    | 192T 2130 |
| 400 A  | 5 A       | 5 A                      | 5 VA    | 192T 2140 |
| 500 A  | 5 A       | 5 A                      |         |           |
| 600 A  | 5 A       | 5 A                      |         |           |
| 750 A  | 5 A       | 5 A                      |         |           |

Pret: 131,78 LEI (TVA inclus)

Detalii online: <https://www.materialelectrice.ro/transformator-curent-tcb17-20-80-5a-class-1-1va>